

KM2008 Car radio

BEDIENUNGSANLEITUNG **DE**

OWNER'S MANUAL **EN**

INSTRUKCJA OBSŁUGI **PL**

MANUAL DE UTILIZARE **RO**

SICHERHEITSANLEITUNGEN

Installations-Vorsichtsmassnahmen

- Das Gerät wurde für 10,8 – 14,4 V Gleichstrombetrieb, mit negativem Masseanschluss ausgelegt. Wenn Ihr Fahrzeug nicht dieses System besitzt, wird ein Spannungswandler benötigt.
- Der Ort der Montage sollte so gewählt werden, dass das Gerät die normale Fahrfunktion des Fahrers nicht beeinträchtigt. Stellen Sie das Gerät so auf, dass es nicht in den Weg des Fahrers gerät und den Beifahrer nicht verletzen kann, im Falle eines plötzlichen Bremsmanövers. Installieren Sie das Gerät oder Kabel NICHT an einem Ort, an dem:
 - es die Bedienung des Lenkrads und des Schalthebels behindern kann,
 - es den Betrieb von Sicherheitseinrichtungen wie Airbags behindern kann
 - es Sicht behindern kann
 - nicht genug Belüftung vorhanden ist
- Vermeiden Sie es, das Gerät an Orten zu installieren, an denen es hohen Temperaturen ausgesetzt ist, z.B. durch direkte Sonneneinstrahlung oder durch heiße Luft, von der Heizung oder an Orten, an denen es Staub, Schmutz oder starken Vibrationen ausgesetzt ist. Setzen Sie dieses Gerät weder Regen noch Feuchtigkeit aus und verwenden Sie es nicht in der Nähe von starken Magnetfeldern. Behandeln Sie dieses Gerät nicht mit nassen Händen.
- Stellen Sie sicher, dass alle Verbindungen ordnungsgemäß ausgeführt werden. Verkehrte Verbindungen führen zu Kurzschluss und Beschädigung.
- Bevor Sie das Gerät endgültig installieren, schließen Sie die Verkabelung vorübergehend an und stellen sicher, dass alles richtig angeschlossen ist und das Gerät und das System ordnungsgemäß funktionieren.
- Wenn die Sicherung durchbrennt, überprüfen Sie den Stromanschluss und ersetzen die Sicherung durch eine mit den gleichen spezifizierten Werten. Wenn die Sicherung häufig durchbrennt, wenden Sie sich zur Überprüfung / Reparatur an einen autorisierten Kundendienst.
- Um Kurzschlüsse zu vermeiden, decken Sie die Anschlüsse der NICHT VERWENDETEN Leitungen mit Isolierband ab.

- Stellen Sie sicher, dass die Zündung ausgeschaltet ist, bevor Sie das Gerät anschließen.
- Achten Sie darauf, die gelben und roten Stromversorgungskabel anzuschließen, nachdem alle anderen Kabel bereits angeschlossen sind.
- Der Kühlkörper wird nach dem Gebrauch sehr heiß. Achten Sie darauf, beim Entfernen des Geräts diesen nicht zu berühren.
- Achten Sie bei der Installation darauf, alle Kabel (Drähte sowohl von diesem Gerät als auch vom Fahrzeug selbst) so zu befestigen, dass keine Kabel mit dem Kühlkörpern auf der Rückseite und der Seite des Geräts in Berührung kommen können.
- Installationsabbildungen zeigen eine typische Installation. Sie sollten jedoch Anpassungen vornehmen, die Ihrem spezifischen Fahrzeug entsprechen. Wenn Sie Fragen haben oder Informationen zu Einbausätzen benötigen, wenden Sie sich an Ihren Autohändler.
- Wenn Sie nicht sicher sind, wie Sie dieses Gerät richtig installieren, lassen Sie es von einem qualifizierten Techniker installieren. Der Hersteller übernimmt keine Haftung bei falscher Montage / Installation oder für unsachgemäße Handhabung und Verwendung, ohne diese Bedienungsanleitung zu beachten.
- Achten Sie bei der Montage des Geräts darauf, dass Sie die mitgelieferten Schrauben wie angegeben verwenden. Wenn andere Schrauben verwendet werden, können sich Teile lösen oder beschädigt werden. Verwenden Sie nur die im Lieferumfang enthaltenen Teile, um eine ordnungsgemäße Installation zu gewährleisten. Die Verwendung nicht zugelassener Teile kann zu Fehlfunktionen führen.
- Achten Sie beim Anziehen von Schrauben oder Bolzen darauf, dass Sie kein Verbindungskabel einklemmen.
- Achten Sie darauf, die Belüftungsöffnungen nicht zu blockieren.
- Schließen Sie die Lautsprecherkabel NICHT an die Autobatterie an. Andernfalls wird das Gerät ernsthaft beschädigt.
- BEVOR Sie die Lautsprecherkabel anschließen, überprüfen Sie die Lautsprecherverkabelung in Ihrem Auto.
- Entfernen Sie nicht das Gehäuse/ demontieren das Gerät. Keine vom Benutzer zu wartende Teile im Inneren des Gerätes.

- Wenden Sie sich im Schadensfall zur Überprüfung / Reparatur an einen autorisierten Kundendienst.
- Wenn das Fahrzeug längere Zeit in heißer oder kalter Umgebung geparkt wurde, warten Sie, bis sich die Temperatur im Fahrzeug normalisiert hat, bevor Sie das Gerät in Betrieb nehmen.

Sicherheitsanleitungen

- Bedienen Sie das Gerät NICHT während der Fahrt, da dies zu einem Verkehrsunfall führen kann.
- Stoppen Sie das Fahrzeug, bevor Sie irgendwelche Bedienungen durchführen! Führen Sie keine Aktivitäten durch, die vom vorsichtigen Fahren ablenken könnten, z.B. die Verwaltung der Wiedergabeliste.
- Erhöhen Sie die Lautstärke nicht zu stark, da dadurch Geräusche von außen blockiert werden und das Fahren gefährlich wird.
- Nur mit einem weichen, leicht feuchten Tuch reinigen.

Hörsicherheit

- Hören Sie mit mäßiger Lautstärke. Der Ton kann täuschen. Im Laufe der Zeit passt sich Ihr "Hörkomfortniveau" an höhere Lautstärken an. Nach längerem Hören kann das, was "normal" klingt, sogar laut und schädlich für Ihr Gehör sein. Um sich dagegen zu schützen, stellen Sie Ihre Lautstärke auf ein sicheres Niveau ein, bevor sich Ihr Gehör anpasst und lassen es dort.
- Hören Sie für einen angemessenen Zeitraum:
 - Längeres Aussetzen an Ton, selbst auf normalerweise "sicherer" Lautstärke, kann ebenfalls zu Hörverlust führen.
 - Achten Sie darauf, Ihr Gerät vernünftig zu benutzen und angemessene Pausen zu machen.

Hinweise zum externen Speicher

- Bewahren Sie das Speichermedium nicht im Fahrzeug auf, wo es direkter Sonneneinstrahlung, hohen Temperaturen, hoher Feuchtigkeit oder korrosiven Substanzen ausgesetzt ist.

- Stellen Sie sicher, dass das angeschlossene USB Speichermedium das Fahren des Fahrzeugs nicht behindert.
- Das Speichermedium funktioniert in Umgebungen mit extrem hohen / niedrigen Temperaturen möglicherweise nicht ordnungsgemäß.
- Der Hersteller garantiert keine Kompatibilität mit jedem externen Speichermedium.
- Dateien, die gegen Kopieren geschützt sind (Kopierschutz), können möglicherweise nicht abgespielt werden.
- In einigen Fällen kann der Start der Wiedergabe verzögert sein, stellt jedoch keine Fehlfunktion oder Beschädigung dar.
- Der Hersteller übernimmt keine Haftung für Datenverluste.
- Ziehen Sie das externe Speichermedium nicht während der Wiedergabe heraus. Ändern Sie die Tonquelle, bevor Sie das Speichermedium von diesem Gerät trennen.

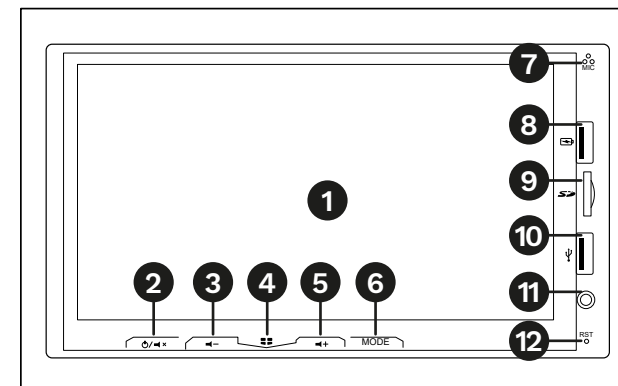

PRODUKTBESCHREIBUNG

Vorderseite

1. Display
2. Taste Ein/Aus/Stummschalten
3. Taste Lautstärke verringern
4. Taste Hauptmenü
5. Taste Lautstärke erhöhen
6. Taste Modus
7. Eingebautes Mikrofon
8. USB Steckplatz (nur aufladen)
9. MikroSD Kartensteckplatz
10. USB Steckplatz (für Wiedergabe)
11. AUX Steckplatz
12. Taste Zurücksetzen (um diese zu drücken, stecken Sie ein dünnes Objekt ein, z.B. eine Büroklammer)

Rückseite

1. Stromanschluss-Kabelbuchse
2. Zubehör-Kabelbuchsen
3. Antenneneingang
4. GPS Antenneneingang

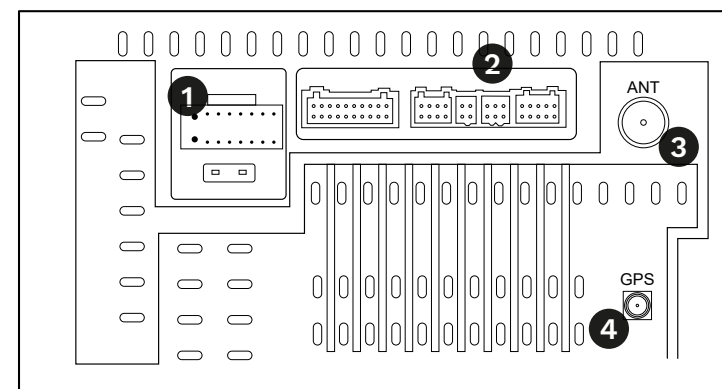

ANSCHLÜSSE

Stromanschluss-Kabelbuchse

1. GND: Masse
2. B+: 12 V Stromversorgung
3. ACC: 12 V nach der Zündung
4. ILL: Kabel für Rückfahrlicht
5. Rückfahrkamera (BACK)
6. KEY2: TASTE 2Lenkradsteuerung
7. KEY1: TASTE 1Lenkradsteuerung
8. ANT. POWER: Antennen-Stromversorgung
9. FR-: Rechter vorderer Lautsprecher -
10. RL-: Linker hinterer Lautsprecher -
11. FR+: Rechter vorderer Lautsprecher +
12. RL+: Linker hinterer Lautsprecher +
13. FL-: Linker vorderer Lautsprecher -
14. RR+: Rechter hinterer Lautsprecher +
15. FL+: Vorderer linker Lautsprecher +
16. RR-: Rechter hinterer Lautsprecher -

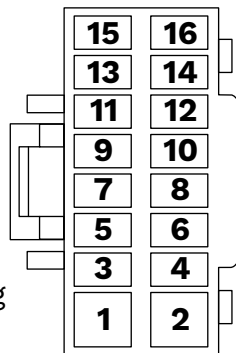

Zubehör-Kabelbuchsen

- AUX IN R: Rechter AUX Eingang
- AUX IN L: Linker AUX Eingang
- AUDIO OUT R: Rechter Audioausgang
- AUDIO OUT L: Linker Audioausgang
- VIDEO OUT: Videoausgang
- CVBS-IN-1: Videoeingang 1
- CVBS-IN-2: Videoeingang 2
- SUB-OUT: Subwoofer Ausgang
- MIC: Mikrofoneingang

BETRIEB







Hauptmenü



1. Funktionstasten
2. Verknüpfung zur Navigations-Anwendung
3. Telefon Kopplungsmenü

4. Musik-Player
5. Verknüpfung Zeiteinstellung
6. Verknüpfungen (um die Verknüpfungen zu bearbeiten, Verknüpfung drücken, halten und verschieben, oder zum löschen zum Mülleimer verschieben)
7. Anwendungsliste



Telefonmenü

1. Schalten Sie die Bluetooth-Funktion auf Ihrem Telefon ein und stellen sicher, dass diese für andere Geräte sichtbar ist.
2. Drücken Sie im Telefonmenü des Radios auf das Lupensymbol , um nach Bluetooth-Geräten in der Nähe zu  suchen.
3. Wählen Sie Ihr Telefon aus der Liste aus.
4. Das Radio beginnt mit der Kopplung mit dem Telefon. Geben Sie ggf. den PIN-Code 0000 ein.
5. Nach erfolgreicher Verbindung können Sie Anrufe verwalten und vom Radio aus auf die Kontaktliste zugreifen.
 -  Anruflisten
 -  Kontaktliste (drücken Sie nach der ersten Verbindung die Taste Aktualisieren, um die Liste zu synchronisieren)
 -  Wähler
 -  Bluetooth-Musik





-  Verbindungsmanager
-  Verbindungseinstellungen

Android Auto / Car Play

Nachdem Sie das Telefon mit dem Radio verbunden haben, wird die Anwendung Android Auto/Car Play automatisch gestartet (sofern das Telefon diese Funktion unterstützt). Android Auto funktioniert drahtlos oder mit kabelgebundener USB-Verbindung (außer USB Ladesteckplatz an der Vorderseite). Wenn Android Auto nicht automatisch startet, starten Sie die Anwendung ZLINK5.

Musik-Player

Drücken Sie die Verknüpfung Musik-Player, um den Musik-Player zu öffnen. Alle Musikdateien (aus internem Speicher, Speicherkarte und USB-Laufwerk) werden angezeigt.



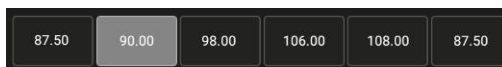

-  Durchsuchen Sie die Ordner. Um diese Funktion zu aktivieren, drücken Sie zuerst die Taste Titellisten. Drücken Sie erneut diese Taste, um zur Wiedergabe aller Titel zu wechseln.
-  Vorheriger Titel / Nächster Titel
-  Wiedergabe / Pause
-  Titellisten. Drücken Sie erneut diese Taste, um zum Wiedergabebildschirm zurückzukehren.

Radio

- Liste gespeicherter Sender (um die Frequenz zu speichern, halten Sie den gewünschten Speicherplatz für den ausgewählten Sender gedrückt).



-  Ändern der Frequenz um 0,05 MHz

-  FM/AM Band. Der rote Pfeil kann bewegt werden, um die Frequenz manuell einzustellen.
- **ST:** stereo/mono
- **TA:** Verkehrsdurchsagen
- **AF:** Alternativfrequenzen
- **DX/LOC:** Einstellen der Sendersuch-Empfindlichkeit
- **PTY** (Programmtyp): Auswahl des Sender-Programmtyps
-  Equalizer-Einstellungen
-  Vorheriger/nächster Sender
-  Bandwechsel (FM1/FM2/FM3/AM1/AM2 – jedes Band kann einen separaten Satz gespeicherter Sender haben)
-  Automatische Sendersuche

TECHNISCHE DATEN

System und Hauptparameter

Betriebssystem: Android 12
 CPU: ARM Cortex-A7, Quad Core
 Chipset: T3L
 GPU: Mali-400MP2
 CPU Frequenz: 4 x 1,2 GHz
 RAM: 2 GB
 Interner Speicher: 32 GB

Haupteigenschaften

Größe: 2 DIN
 Unterstützte Formate:
 Audio: MP3, WMA, AAC, RM, FLAC, WMP, WAV
 Video: MPEG, H264, H263, VC1, RV, RMVB, DivX
 Bilder: JPG, BMP, JPEG, GIF, PNG
 Equalizer: Pop/Rock/Classic/Jazz/User
 Lenkradsteuerung: Ja (Analog)
 Mikrofon: Ja
 Entfernungsskala: Ja
 Tastenbeleuchtung: 7 Farben

Analoger Radiotuner

UKW Frequenzbereich: 87,5 - 108 MHz
 MW Frequenzbereich: 522 - 1620 kHz
 UKW Stationsspeicher: 18
 MW Stationsspeicher: 12
 RDS: Ja (AF/TA/PTY)
 Frequenzsuche: automatisch / manuell
 Stereo-Trennung: >40 dB

Display

Größe: 7"
 Auflösung: 800 x 480 px
 Seitenverhältnis: 16:9
 Touchscreen: Kapazitiv, 4 Punkt
 Display-Helligkeit: Einstellbar

Kommunikation

GPS
 WLAN: 802.11 a/b/g/n
 Bluetooth 4.0
 Telefonanrufverwaltung: Ja
 Telefonbuchsynchronisierung: Ja
 Audioübertragung: Ja

Anschlüsse

USB Steckplätze: 1 x Wiedergabe / 1 x Aufladen
 MikroSD Steckplatz
 AUX: 3,5 mm

Technische Daten

Max. Leistung: 4 x 45 W
 RMS Leistung: 4 x 25 W
 S/N Verhältnis: 50 dB
 Kanaltrennung: >40 dB
 Stromversorgung: 10.8 - 14.4 V
 Lastimpedanz: 4 Ohm
 Sicherung: <10 A
 Montagetiefe: 11 cm

Set beinhaltet

Hauptgerät
 ISO Stecker
 Externes Mikrofon (Kabellänge 3 m)
 Externe GPS Antenne (Kabellänge 1,6 m)
 Anschluss für Rückfahrkamera
 RCA Anschluss
 2x USB Steckplatz
 Montagehalterung mit Schrauben

Umwelt

Betriebstemperatur: -30°C - 80°C
 Betriebsfeuchtigkeit: 45% ~ 85%

Hiermit erklärt die Firma Lechpol Electronics Leszek Sp.k. dass sich das Gerät autoradio KM2008 im Einklang mit den Bestimmungen der Richtlinie 2014/53/UE befindet.

Komplette Konformitätserklärung zum herunterladen auf www.lechpol.pl.



Deutsch
Korrekte Entsorgung dieses Produkts
(Elektromüll)



(Anzuwendenden Ländern der Europäischen Union und anderer europäischer Länder mit einem separaten Sammelsystem) Die Kennzeichnung auf dem Produkt bzw. auf der dazugehörigen Literatur gibt an, dass es nach seiner Lebensdauer nicht zusammen mit dem normalen Haushaltsmüll entsorgt werden darf. Entsorgen Sie dieses Gerät bitte getrennt von anderen Abfällen, um der Umwelt bzw. der menschlichen Gesundheit nicht durch unkontrollierte Müllbeseitigung zu schaden. Recyclen Sie das Gerät, um die nachhaltige Wiederverwertung von stofflichen Ressourcen zu fördern. Private Nutzer sollten den Händler, bei dem das Produkt gekauft wurde, oder die zuständigen Behörden kontaktieren, um in Erfahrung zu bringen, wie sie das Gerät auf umweltfreundliche Weise recyceln können. Gewerbliche Nutzer sollten sich an Ihren Lieferanten wenden und die Bedingungen des Verkaufsvertrags konsultieren. Dieses Produkt darf nicht zusammen mit anderem Gewerbemüll entsorgt werden.

Hergestellt in China für Lechpol Electronics Leszek Sp.k., ul. Garwolińska 1, 08-400 Miętne.

SAFETY INSTRUCTIONS

Installation precautions

- This unit is designed to operate on 10,8 – 14,4 V DC power supply. If your vehicle does not have this system, a voltage inverter is required. The device also requires connecting to negative of the car.
- Choose the mounting location where the unit will not interfere with the normal driving function of the driver. Install the unit where it does not get in the driver's way and cannot injure the passenger if there is a sudden stop. DO NOT install the unit or any cable in a location where:
 - it may obstruct the steering wheel and gearshift lever operations,
 - it may obstruct the operation of safety devices such as air bags
 - it may obstruct visibility
 - there is not enough ventilation provided
- Avoid installing the unit where it would be subject to high temperature, such as from direct sunlight, hot air, or a heater, or where it would be subject to dust, dirt or excessive vibration. Do not expose this equipment to rain or moisture nor use near strong magnetic fields. Do not handle this appliance with wet hands.
- Make sure all the connections are executed in a proper manner. Reversed connection will cause short circuit and damage.
- Before finally installing the unit, connect the wiring temporarily and make sure it is all connected up properly and the unit and the system work properly.
- If the fuse blows, check the power connection and replace the fuse with one of the same specified rating. If the fuse blows frequently, consult an authorized service point for check-up/repair.
- To prevent short circuits, cover the terminals of the UNUSED leads with insulating tape.
- Make sure that the ignition is off before connecting the device.
- Make sure to connect the yellow and red power supply cables after all other cables are already connected.

- The heat sink becomes hot after use. Be careful not to touch it when removing this unit.
- At the time of installation, be sure to fix all wires (wires both from this unit and from the car itself) in a way that any wires cannot come into contact with heat sinks on the rear and side of the unit.
- Installation illustrations show a typical installation. However, you should make adjustments corresponding to your specific car. If you have any questions or require information regarding installation kits, consult your car dealer.
- If you are not sure how to install this unit correctly, have it installed by a qualified technician. Producer does not claim liability of incorrect mounting/installation nor for inappropriate handling and use disregarding this user's manual.
- When mounting the unit, be sure to use the screws provided, as instructed. If other screws are used, parts could become loose or damaged. Use only the parts included with the unit to ensure proper installation. The use of unauthorized parts can cause malfunctions.
- When tightening screws or bolts, be careful not to pinch any connection cord.
- Make sure not to block the ventilation outlets.
- DO NOT connect the speaker leads of the power cord to the car battery; otherwise, the unit will be seriously damaged.
- BEFORE connecting the speaker leads, check the speaker wiring in your car.
- Do not remove the housing/disassemble the device. The device has no user- serviceable parts inside.
- In case of damage, contact an authorized service point for check-up/repair.
- If the vehicle has been parked for a long time in hot or cold environment, wait until the temperature in the vehicle becomes normal before operating the unit. .

Safety instructions

- DO NOT operate this device while driving, as this may lead to a traffic accident.
- Stop the car before performing any operations! Do not perform any activities that may distract from cautious

- driving, such as managing playlist.
- Do not raise the volume level too much, as this will block outside sounds, making driving dangerous.
- Clean with soft, slightly damp cloth only.

Hearing safety

- Listen at a moderate volume. Sound can be deceiving. Over time your hearing “comfort level” adapts to higher volumes of sound. So after prolonged listening, what sounds “normal” can actually be loud and harmful to your hearing. To guard against this, set your volume to a safe level before your hearing adapts and leave it there.
- Listen for reasonable periods of time:
 - Prolonged exposure to sound, even at normally “safe” levels, can also cause hearing lose.
 - Be sure to use your equipment reasonably and take appropriate breaks.

Notes on external memory

- Do not store memory drive inside the vehicle where it will be exposed to direct sunlight, high temperatures, high humidity or corrosive substances.
- Make sure the connected USB drive does not obstruct unhindered vehicle driving.
- Memory drive may not function properly in extremely high/low temperature environments.
- The producer does not guarantee capability with every external memory.
- Files protected against copying (copyright protection) may not be played.
- In some cases, start of the playback may be delayed, but does not constitute of any malfunction or damage.
- Producer does not claim any liability for any data loss.
- Do not unplug external memory while playback. Change the sound source before disconnecting the memory drive from this device.

PRODUCT DESCRIPTION

Front

- Display
- Power/mute button
- Decrease volume button
- Main menu button
- Increase volume button
- Mode button
- Internal microphone
- USB socket (charging only)
- microSD card socket
- USB socket (for playback)
- AUX socket
- Reset button (to press it, insert a thin object, ex. a paper clip)

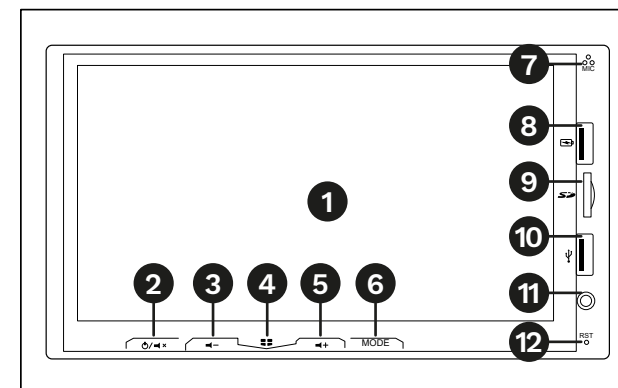

Rear

- Power connector socket
- Accessories sockets
- Antenna input
- GPS antenna input

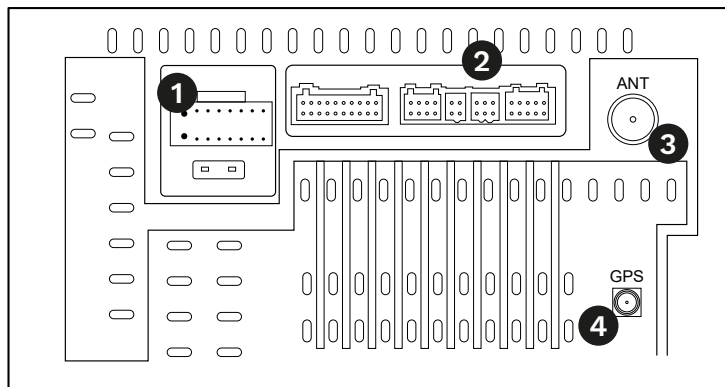

CONNECTION

Power connector

1. GND: grounding
2. B+: 12 V power supply
3. ACC: 12 V after ignition
4. ILL: backlight wire
5. Rear view camera (BACK)
6. KEY2: steering wheel control
7. KEY1: steering wheel control
8. ANT. POWER: antenna power
9. FR-: front right speaker -
10. RL-: rear left speaker -
11. FR+: front right speaker +
12. RL+: rear left speaker +
13. FL-: front left speaker -
14. RR+: rear right speaker +
15. FL+: front left speaker +
16. RR-: rear right speaker -

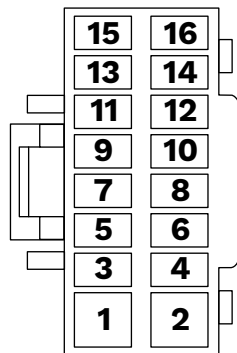

Accessories connector

- AUX IN R: right AUX input
- AUX IN L: left AUX input
- AUDIO OUT R: right audio output
- AUDIO OUT L: left audio output
- VIDEO OUT: video output
- CVBS-IN-1: video input 1
- CVBS-IN-2: video input 2
- SUB-OUT: subwoofer output
- MIC: microphone input







OPERATION

Main menu

1. Function buttons
2. Shortcut to navigation app
3. Phone pairing menu
4. Music player
5. Time settings shortcut
6. Shortcuts (to edit shortcuts, press and hold the shortcut and move it, or move it to the trashcan to remove it)
7. Apps list



Phone menu



1. Turn on the Bluetooth function on your phone and make sure that it is visible to other devices.
2. In the Phone menu of the radio, press the magnifying glass icon  to search for Bluetooth devices nearby.
3. Select your phone from the list.
4. The radio will start pairing with the phone. If necessary, input the PIN code 0000.
5. After successful connection you can manage calls and get access to contacts list from the radio.
 -  Calls list
 -  Contacts list (after first connection press the Refresh button to synchronize the list)
 -  Dialer
 -  Bluetooth music
 -  Connection manager
 -  Connection settings



Android Auto / Car Play

After connecting the phone to the radio, the Android Auto /Car Play app will start automatically (if phone supports this function). Android Auto works wirelessly or with wired USB connection (except for USB charging socket on the front). If Android Auto does not start automatically, start the ZLINK5 app.

Music player

Press the music player shortcut to open the music player. All of the music files (from internal memory, memory card and USB drive) will be displayed.





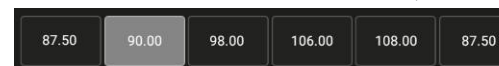

-  Browse the folders. For this function to be active, first press the Track list button. Press the button again to switch to playing all the tracks.
-  Previous track / Next track

-  Play / pause
-  Track list. Press it again to go back to the playing screen.

Radio

- Saved stations list (to save the frequency, press and hold the save slot for the station).



-  Change the frequency by 0,05 MHz
-  FM/AM band. Red arrow can be moved to set the frequency manually.
- **ST**: stereo/mono
- **TA**: traffic announcements
- **AF**: alternate frequency
- **DX/LOC**: adjust the sensitivity of station searching
- **PTY** (Program Type): select the program type of the station
-  Equalizer settings
-  Previous/next station
-  Band change (FM1/FM2/FM3/AM1/AM2- each band can have separate set of saved stations)
-  Automatic station search

SPECIFICATION

System and main parameters

Operating system: Android 12
 CPU: ARM Cortex-A7, Quad Core
 Chipset: T3L
 GPU: Mali-400MP2
 CPU frequency: 4x 1,2 GHz
 RAM: 2 GB
 Internal memory: 32 GB

Main features

Size: 2 DIN
 Supported formats
 Audio: MP3, WMA, AAC, RM, FLAC, WMP, WAV
 Video: MPEG, H264, H263, VC1, RV, RMVB, DivX
 Picture: JPG, BMP, JPED, GIF, PNG
 Equalizer: Pop/Rock/Classic/Jazz/User
 Steering wheel control: Yes (analogue)
 Microphone: Yes
 Parking lines: Yes
 Keys backlight: 7 colors

Radio tuner

FM frequency range: 87,5 - 108 MHz
 AM frequency range: 522 - 1620 kHz
 FM preset memory: 18
 AM preset memory: 12
 RDS: Yes (AF/TA/PTY)
 Frequency search: automatic / manual
 Stereo separation: >40 dB

Display

Size: 7"
 Resolution: 800 x 480 px
 Aspect ratio: 16:9
 Touchscreen: Capacitive, 4-point
 Display brightness: Adjustable

EN Communication

GPS
 Wi-Fi: 802.11 a/b/g/n
 Bluetooth 4.0
 Phone call management: Yes
 Phonebook synchronization: Yes
 Audio streaming: Yes

I/O

USB ports: 1 x playing / 1 x charging
 microSD port
 AUX: 3,5 mm

Technical parameters

Max. power: 4 x 45 W
 RMS power: 4 x 25 W
 SNR: 50 dB
 Channel separation: >40 dB
 Power supply: 10.8 - 14.4 V
 Load impedance: 4 Ohm
 Fuse: <10 A
 Mounting depth: 11 cm

In set

Main unit
 ISO plug
 External microphone (cable length 3 m)
 External GPS antenna (cable length 1,6 m)
 Reversing camera plug
 RCA plug
 2x USB plug
 Mounting holder with screws

Environmental

Operating temperature: -30°C - 80°C
 Operating humidity: 45% ~ 85%

KWESTIE BEZPIECZEŃSTWA

Ostrzeżenia dot. instalacji

- Urządzenie należy podłączyć do zasilania o wartości 10,8 - 14,4 V DC. Jeśli pojazd nie obsługuje takiego napięcia, konieczne będzie użycie przetwornicy. Radio wymaga również podłączenia do ujemnego potencjału auta.
- Należy wybrać odpowiednie miejsce montażu, w którym urządzenie nie będzie stanowiło przeszkody w poprawnym prowadzeniu pojazdu. Należy zainstalować urządzenie w miejscu, w którym nie będzie stanowiło zagrożenia np. w przypadku gwałtownego zatrzymania pojazdu. NIE NALEŻY instalować urządzenia ani przeprowadzać przewodów w miejscu, w którym:
 - mogłoby utrudniać ruchy kierownicą lub dźwignią zmiany biegów,
 - mogłoby utrudniać działanie poduszek powietrznych bądź innych systemów bezpieczeństwa,
 - mogłoby ograniczać widoczność
 - nie jest zapewniona odpowiednia cyrkulacja powietrza
- Nie należy instalować urządzenia w miejscu w którym będzie narażone na wysokie temperatury, bezpośrednie nasłonecznienie, działanie źródeł ciepła lub nadmierne wstrząsy czy w miejscach gdzie nadmiernie gromadzi się brud czy kurz. Nie należy wystawiać urządzenia na działanie wody lub wilgoci czy instalować w pobliżu silnych pól magnetycznych. Nie należy obsługiwać urządzenia mokrymi rękami.
- Należy zwrócić szczególną uwagę, aby wszystkie połączenia były wykonane prawidłowo. Odwrotne podłączenie doprowadzi do zwarcia i uszkodzenia.
- Przed ostatecznym zainstalowaniem radia, należy podłączyć wszystkie przewody i włączyć radio, aby sprawdzić czy cały system działa poprawnie.
- W przypadku przepalenia bezpiecznika, należy sprawdzić poprawność podłączenia oraz wymienić bezpiecznik na nowy o identycznych parametrach. Jeśli bezpiecznik się często przepala, należy skontaktować się z autoryzowanym punktem serwisowym w celu sprawdzenia/naprawy.
- Aby uniknąć zwarcia, należy zabezpieczyć odstłonięte końcówki przewodów za pomocą taśmy izolacyjnej.

Radio	Frequency	Max. output power
Bluetooth	2400-2483.5 MHz	8 dBm
Wi-Fi	2400-2483.5 MHz	18.5 dBm

Lechpol Electronics Leszek Sp.k. hereby declares that radio KM2008 is consistent with directive 2014/53/UE. Full text of the EU Declaration of Conformity is available at following Internet address: www.lechpol.pl.



English
Correct Disposal of This Product
(Waste Electrical & Electronic Equipment)



(Applicable in the European Union and other European countries with separate collection systems) This marking shown on the product or its literature, indicates that it should not be disposed with other household wastes at the end of its working life. To prevent possible harm to the environment or human health from uncontrolled waste disposal, please separate this from other types of wastes and recycle it responsibly to promote the sustainable reuse of material resources. Household users should contact either the retailer where they purchased this product, or their local government office, for details of where and how they can take this item for environmentally safe recycling. Business users should contact their supplier and check the terms and conditions of the purchase contract. This product should not be mixed with other commercial wastes for disposal.

Made in China for Lechpol Electronics Leszek Sp.k., ul. Garwolińska 1, 08-400 Miętne.

- Przed instalacją, należy się upewnić, że silnik pojazdu jest wyłączony.
- Należy się upewnić, że żółty i czerwony przewód zostaną podłączone dopiero po podłączeniu wszystkich innych przewodów.
- Radiator znacząco zwiększa swoją temperaturę podczas pracy. Należy zachować szczególną ostrożność, aby go nie dotknąć np. podczas wyjmowania urządzenia.
- Podczas instalacji, należy zapewnić bezpieczne miejsce dla wszystkich przewodów (urządzenia i pojazdu), w taki sposób, aby nie miały kontaktu z radiatorem ani tylną częścią urządzenia.
- Ilustracja montażu obrazuje standardową metodę podłączenia. Istnieje możliwość konieczności dokonania modyfikacji odpowiadającym konkretnemu pojazdowi. W przypadku pytań dotyczących instalacji, należy skontaktować się ze swoim dealerem samochodowym.
- W przypadku wątpliwości dotyczących montażu, zaleca zwrócić się do osoby posiadającej odpowiednie kwalifikacje i umiejętności. Producent nie ponosi odpowiedzialności za nieprawidłowe podłączenie lub obsługę niezgodną z poniższą instrukcją obsługi.
- Do montażu urządzenia, należy użyć załączonych śrub. Nie zaleca się używania innych śrub, gdyż może to skutkować niepoprawnym montażem. Należy używać jedynie załączonych elementów do montażu tego urządzenia. Zastosowanie nieoryginalnych części może skutkować błędnym działaniem/uszkodzeniem.
- Podczas montażu, należy zachować ostrożność, aby nie uszkodzić żadnych przewodów.
- Nie należy zasłaniać otworów wentylacyjnych!
- Nie należy podłączać kabli głośnikowych, przewodu zasilającego do akumulatora pojazdu - może to spowodować poważne uszkodzenie urządzenia.
- PRZED podłączeniem kabli głośnikowych, należy sprawdzić podłączenie głośników w pojeździe.
- Należy skontaktować się ze swoim dealerem samochodowym, jeśli montaż wymaga wiercenia otworów lub innych modyfikacji na pojeździe. W razie wątpliwości związanych z miejscem montażu, należy się skontaktować

- ze swoim dealerem samochodowym. Przed rozpoczęciem wiercenia otworów montażowych w karoserii pojazdu, należy się upewnić, że nie zostaną w tym procesie uszkodzone żadne przewody elektryczne itp. Podczas montażu, należy pamiętać, że wszelkie niepoprawnie zamontowane elementy mogą stwarzać ryzyko podczas ewentualnego wypadku - w celu zapewnienia możliwie najwyższego poziomu bezpieczeństwa, należy się upewnić, że wszystkie części zostały zainstalowane poprawnie.
- Zabrania się demontażu urządzenia. Urządzenie nie posiada części, które mogłyby być naprawione własnoręcznie przez użytkownika. W wypadku uszkodzenia, należy oddać urządzenie do autoryzowanego punktu serwisowego w celu sprawdzenia/naprawy.
- Jeżeli pojazd był zaparkowany przez dłuższy czas w miejscu o bardzo wysokiej lub bardzo niskiej temperaturze, przed uruchomieniem radia, należy odczekać aż temperatura wnętrza samochodu się unormuje.
- Należy zapewnić odpowiednią cyrkulację powietrza, oraz upewnić się, że przewody nie zasłaniają otworów wentylacyjnych.

Kwestie bezpieczeństwa

- NIE NALEŻY obsługiwać tego urządzenia podczas prowadzenia pojazdu, gdyż stwarza to ryzyko kolizji drogowej. Kierowca nie powinien skupiać swojej uwagi na informacjach wyświetlanych na ekranie urządzenia podczas jazdy.
- Przed obsługą urządzenia należy zatrzymać pojazd w bezpiecznym miejscu! Podczas prowadzenia pojazdu, nie należy wykonywać żadnych czynności, które rozpraszają uwagę kierowcy, np. zarządzanie listą odtwarzania.
- Nie należy ustawiać poziomu głośności na zbyt wysokim poziomie. Takie działanie zagłusza dźwięki dobiegające z zewnątrz i tym samym stwarza ryzyko kolizji drogowej.
- Urządzenie należy czyścić jedynie za pomocą miękkiej, lekko wilgotnej ściereczki.

Bezpieczeństwo słuchu

- Należy słuchać urządzenia na umiarkowanym poziomie głośności. Dźwięk potrafi zmylić. Wraz z upływem czasu, poziom słuchu dostosowuje się do dźwięków o wyższym natężeniu. Dlatego przy długotrwałym słuchaniu, głośność odtwarzanego dźwięku może wydawać się umiarkowana, jednak w rzeczywistości jest wysoka i szkodliwa dla twojego słuchu. Aby się przed tym uchronić, należy ustawić głośność na bezpieczny poziom, poczekać aż słuch dostosuje się do niego i słuchać na tym poziomie.
- Należy słuchać urządzenia przez odpowiedni okres czasu:
 - Przedłużony kontakt z dźwiękiem, nawet przy zazwyczaj „bezpiecznym” poziomie głośności, również może spowodować uszkodzenie słuchu.
 - Używaj swojego urządzenia odpowiedzialnie i rób odpowiednie przerwy.

Uwagi dot. pamięci zewnętrznej

- Nie należy dotykać portu / wtyku USB rękami i nie należy przykładać do nich przedmiotów metalowych.
- Nie należy przechowywać urządzenia wewnątrz pojazdu, gdzie może być narażone na bezpośrednie nasłonecznienie, wysoką temperaturę, wysoką wilgotność czy substancje korozyjne.
- Pamięć USB należy podłączyć w miejscu nieutrudniającym kierowcy prowadzenie pojazdu.
- Należy używać wyłącznie autoryzowanych pamięci zewnętrznych. Uwaga: Producent nie gwarantuje kompatybilności urządzenia ze wszystkimi pamięciami zewnętrznymi.
- Pliki zabezpieczone przed kopiowaniem (ochrona praw autorskich) mogą nie być odtwarzane.
- W niektórych przypadkach, rozpoczęcie odtwarzania może być opóźnione, ale nie stanowi to błędu ani uszkodzenia urządzenia.
- Producent nie ponosi odpowiedzialności za ewentualną utratę danych.
- Nie należy odłączać pamięci podczas odtwarzania. Przed odłączeniem pamięci zewnętrznej, należy zmienić tryb źródła dźwięku na urządzeniu.

OPIS PRODUKTU

Przód

- Wyświetlacz
- Przycisk zasilania/wyciszenia
- Przycisk zmniejszania głośności
- Przycisk ekranu głównego
- Przycisk zwiększania głośności
- Przycisk zmiany trybu
- Mikrofon wewnętrzny
- Gniazdo ładowania USB
- Gniazdo karty microSD
- Gniazdo odtwarzania USB
- Gniazdo AUX
- Przycisk Reset (aby go nacisnąć należy wsunąć cienki przedmiot, np. spinacz biurowy)

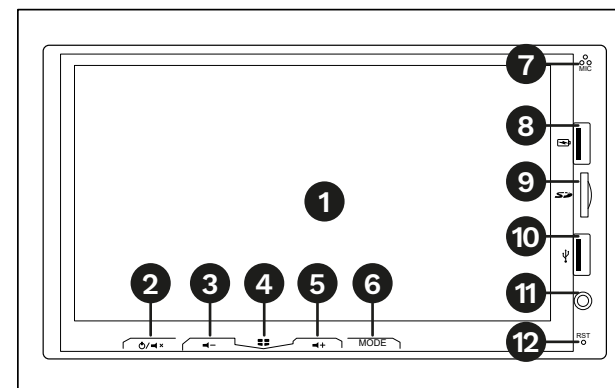

Tył

- Gniazdo zasilania
- Gniazda połączeniowe akcesoriów
- Gniazdo antenowe
- Gniazdo anteny GPS

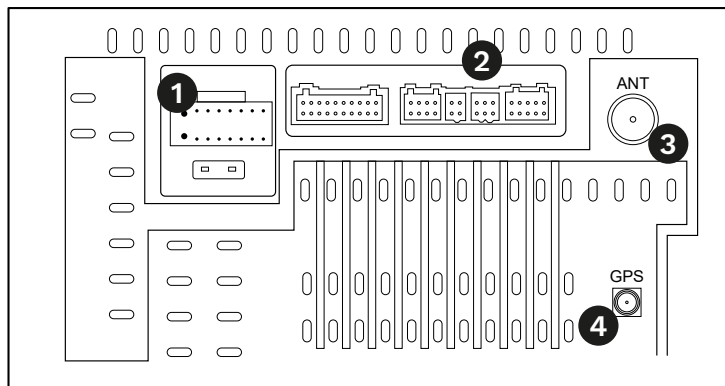

PODŁĄCZANIE

Gniazdo zasilania

1. GND: uziemienie
2. B+: stałe zasilanie 12 V
3. ACC: zasilanie 12 V po zapłonie
4. ILL: wiązka podświetlenia
5. Kamera cofania (BACK)
6. KEY2: sterowanie z kierownicy
7. KEY1: sterowanie z kierownicy
8. ANT.POWER: zasilanie anteny
9. FR-: Przedni głośnik prawy -
10. RL-: Tylny głośnik lewy -
11. FR+: Przedni głośnik prawy +
12. RL+: Tylny głośnik lewy +
13. FL-: Przedni głośnik lewy -
14. RR+: Tylny głośnik prawy +
15. FL+: Przedni głośnik lewy +
16. RR-: Tylny głośnik prawy -

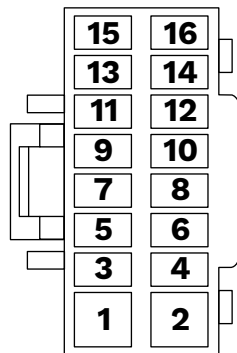

Gniazdo akcesoriów:

- AUX IN R: prawe wejście AUX
- AUX IN L: lewe wejście AUX

- AUDIO OUT R: prawe wyjście dźwięku
- AUDIO OUT L: lewe wyjście dźwięku
- VIDEO OUT: wyjście wideo
- CVBS-IN-1: wejście wideo 1
- CVBS-IN-2: wejście wideo 2
- SUB-OUT: wyjście subwoofera
- MIC: wejście mikrofonu







OBSŁUGA

Ekran główny

1. Przyciski nawigacyjne
2. Skrót do nawigacji
3. Skrót do menu połączenia z telefonem
4. Odtwarzacz muzyki i sterowanie muzyką
5. Skrót do ustawień czasu
6. Skróty (aby edytować skróty należy nacisnąć i przytrzymać wybrany skrót i przenieść go w wybrane miejsce lub przenieść w miejsce kosza, aby go usunąć)
7. Wszystkie aplikacje



Telefon

1. Włączyć Bluetooth w telefonie i upewnić się, że telefon jest widoczny dla innych urządzeń.
 2. W menu radia Telefon nacisnąć symbol lupy , aby wyszukać urządzenia w pobliżu.
 3. Nacisnąć znaleziony telefon.
 4. Radio rozpocznie parowanie z telefonem. Na telefonie należy wprowadzić kod PIN 0000.
 5. Po udanym połączeniu można zarządzać połączeniami i uzyskać dostęp do kontaktów z poziomu radia.
-  Lista połączeń
 -  Lista kontaktów (przy pierwszym połączeniu należy nacisnąć przycisk Odśwież)
 -  Wybieranie numeru
 -  Muzyka Bluetooth
 -  Łączenie z telefonem i wyszukiwanie nowych urządzeń w pobliżu
 -  Ustawienia połączenia z telefonem



Android Auto / Car Play

Po podłączeniu telefonu do radia, zostanie automatycznie uruchomiona funkcja Android Auto / Car Play (jeżeli telefon obsługuje tę funkcję). Android Auto działa bezprzewodowo lub przez podłączenie do gniazda USB (nie dotyczy gniazda ładowania na froncie radia). Jeżeli Android Auto nie uruchamia się automatycznie, należy uruchomić aplikację ZLINK5.

Muzyka

Po naciśnięciu skrótu do odtwarzacza muzyki zostaną wyświetlone pliki muzyczne ze wszystkich pamięci radia (wewnętrznej, karty pamięci, pamięci USB).





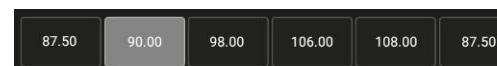

-  Przeglądanie folderów z muzyką. Aby funkcja była aktywna należy najpierw nacisnąć przycisk Lista utworów. Nacisnąć przycisk ponownie, aby przełączyć na odtwarzanie wszystkich utworów.

-  Poprzedni utwór / Następny utwór
-  Odtwarzanie/pauza
-  Lista utworów. Nacisnąć ponownie, aby wrócić do ekranu odtwarzania.

Radio

- Lista zapisanych stacji radiowych (aby zapisać wybraną częstotliwość należy nacisnąć i przytrzymać wybraną zapisaną stację radiową)



-  Skok o 0,05 MHz
-  Pasma FM/AM. Wskaźnik można przesuwac w celu ręcznego ustawienia częstotliwości.
- **ST:** stereo/mono
- **TA:** odbiór komunikatów drogowych
- **AF:** dostrajanie tej samej stacji radiowej do innego nadajnika
- **DX/LOC:** dostosowywanie czułości wyszukiwania stacji
- **PTY:** rodzaje programów radiowych
-  Ustawienia korektora graficznego
-  Poprzednia/następna stacja radiowa
-  Zmiana pasma (FM1/FM2/FM3/AM1/AM2- na każdym paśmie można zapisać osobny zestaw stacji radiowych)
-  Automatyczne wyszukiwanie stacji radiowych

SPECYFIKACJA TECHNICZNA

System i główne parametry

System operacyjny: Android 12
 CPU: ARM Cortex-A7, Quad Core
 Chipset: T3L
 GPU: Mali-400MP2
 Częstotliwość CPU: 4x 1,2 GHz
 RAM: 2 GB
 Pamięć wewnętrzna: 32 GB

Główne cechy

Rozmiar: 2 DIN
 Obsługiwane formaty
 Audio: MP3, WMA, AAC, RM, FLAC, WMP, WAV
 Video: MPEG, H264, H263, VC1, RV, RMVB, DivX
 Obrazy: JPG, BMP, JPEG, GIF, PNG
 Equalizer: Pop/Rock/Classic/Jazz/User
 Sterowanie z kierownicy: Tak (analogowe)
 Mikrofon: Tak
 Linie pomocnicze parkowania: tak
 Kolor podświetlenia klawiszy: 7 kolorów

Tuner radiowy

Zakres częstotliwości FM: 87,5 - 108 MHz
 Zakres częstotliwości AM: 522 - 1620 kHz
 Pamięć kanałów FM: 18
 Pamięć kanałów AM: 12
 RDS: Tak (AF/TA/PTY)
 Wyszukiwanie częstotliwości: automatyczne / manualne
 Separacja stereo: >40 dB

Wyświetlacz

Rozmiar: 7”
 Rozdzielczość: 800 x 480 px
 Proporcje: 16:9

Dotykowy ekran: Pojemnościowy, 4-punktowy
 Jasność wyświetlacza: Regulowana

Łączność

GPS
 Wi-Fi: 802.11 a/b/g/n
 Bluetooth 4.0
 Obsługa połączeń głosowych: Tak
 Synchronizacja z książką telefoniczną: Tak
 Przesyłanie audio: Tak

Wejścia/wyjścia

Porty USB: 1 x odtwarzanie / 1 x ładowanie
 Gniazdo karty microSD
 Wejście AUX: Jack 3,5 mm

Parametry techniczne

Moc maksymalna: 4 x 45 W
 Moc skuteczna: 4 x 25 W
 SNR: 50 dB
 Separacja kanałów: >40 dB
 Zasilanie: 10.8 - 14.4 V
 Impedancja: 4 Ohm
 Bezpiecznik: <10 A
 Głębokość montażowa: 11 cm

W zestawie

Jednostka główna
 Kostka zasilająca
 Mikrofon zewnętrzny (dł. kabla 3 m)
 Zewnętrzna antena GPS (dł. kabla 1,6 m)
 Kostka do kamery cofania
 Kostka RCA
 2x Kostka USB
 Uchwyt mocujący ze śrubami

Parametry środowiskowe

Temperatura pracy: -30°C - 80°C

Wilgotność pracy: 45% ~ 85%

Specyfikacja dotycząca fal radiowych

Radio	Częstotliwość	Maks. moc wyjściowa
Bluetooth	2400-2483.5MHz	8 dBm
Wi-Fi	2400-2483.5MHz	18.5 dBm

Lechpol Electronics Leszek Sp.k. niniejszym oświadcza, że radio samochodowe KM2008 jest zgodne z dyrektywą 2014/53/UE. Pełny tekst deklaracji zgodności UE jest dostępny pod następującym adresem internetowym: www.lechpol.pl.



Polska
Prawidłowe usuwanie produktu
(zużyty sprzęt elektryczny i elektroniczny)



Oznaczenie przekreślonego kosza umieszczone na produkcie lub wodnoszących się do niego tekstach wskazuje, że po upływie okresu użytkowania nie należy usuwać go z innymi odpadami pochodzącymi z gospodarstw domowych. Aby uniknąć szkodliwego wpływu na środowisko naturalne i zdrowie ludzi wskutek niekontrolowanego usuwania odpadów, prosimy o oddzielenie produktu od innego typu odpadów oraz odpowiedzialny recykling w celu promowania ponownego użycia zasobów materialnych, jako stałej praktyki. W celu uzyskania informacji na temat miejsca i sposobu bezpiecznego dla środowiska recyklingu tego produktu użytkownicy w gospodarstwach domowych powinni skontaktować się z punktem sprzedaży detalicznej, w którym dokonali zakupu produktu, lub z organem władz lokalnych. Użytkownicy w firmach powinni skontaktować się ze swoim dostawcą i sprawdzić warunki umowy zakupu. Produktu nie należy usuwać razem z innymi odpadami komunalnymi. Taki sprzęt podlega selektywnej zbiórce i recyklingowi. Zawarte w nim szkodliwe substancje mogą powodować zanieczyszczenie środowiska i stanowić zagrożenie dla życia i zdrowia ludzi.

Wyprodukowano w CHRL dla Lechpol Electronics Leszek Sp.k., ul. Garwolińska 1, 08-400 Miętne.

INSTRUCȚIUNI PRIVIND SIGURANȚA

Măsurile de precauție privind instalarea

- Această unitate este proiectată să funcționeze cu o sursă de alimentare de 10,8 – 14,4 V DC. Dacă vehiculul dumneavoastră nu are acest sistem, este necesar un alimentator suplimentar. Dispozitivul necesită și conectarea la negativul mașinii.
- Alegeți un loc de montare în care unitatea nu va interfera cu poziția normală de conducere a șoferului. Instalați unitatea acolo unde nu este în calea șoferului și nu poate răni pasagerul dacă are loc o oprire bruscă. NU instalați unitatea sau orice cablu într-o locație în care:
 - Poate împiedica manevrele asupra volanului și ale schimbătorului de viteze,
 - Poate împiedica funcționarea dispozitivelor de siguranță precum airbag-urile,
 - Poate împiedica vizibilitatea,
 - Nu există suficientă ventilație asigurată.
- Evitați instalarea unității în locuri unde ar fi supusă la temperaturi ridicate, cum ar fi lumina directă a soarelui, aer cald sau un încălzitor, sau unde ar fi supusă prafului, murdăriei sau vibrațiilor excesive. Nu expuneți acest dispozitiv la ploaie sau umezeală și nu îl utilizați în apropierea câmpurilor magnetice puternice. Nu manipulați acest aparat cu mâinile ude.
- Asigurați-vă că toate conexiunile sunt executate corect. Conexiunea inversă va cauza scurtcircuit și deteriorarea aparatului și/sau instalației electrice a vehiculului.
- Înainte de a instala definitiv unitatea, conectați temporar cablurile și asigurați-vă că toate sunt conectate corect și că unitatea și sistemul funcționează corect.
- Dacă siguranța se arde, verificați conexiunea de alimentare și înlocuiți siguranța cu una cu aceeași valoare specificată. Dacă siguranța se arde frecvent, consultați un service autorizat pentru verificare/reparație.
- Pentru a preveni scurtcircuitele, acoperiți bornele cablurilor NEUTLIZATE cu bandă izolatoare.
- Asigurați-vă că contactul este oprit înainte de a conecta dispozitivul.

- Asigurați-vă că conectați cablurile galben și roșu de alimentare după ce toate celelalte cabluri sunt deja conectate.
- Radiatorul devine fierbinte după utilizare. Aveți grijă să nu îl atingeți când scoateți această unitate.
- În momentul instalării, asigurați-vă că fixați toate firele (atât firele de la această unitate, cât și de la mașină în sine) astfel încât orice fire să nu intre în contact cu radiatoarele din spatele și lateralul unității.
- Ilustrațiile de instalare arată o instalare atipică. Cu toate acestea, ar trebui să faceți ajustări corespunzătoare mașinii dumneavoastră. Dacă aveți întrebări sau aveți nevoie de informații cu privire la kit-urile de instalare, consultați dealerul auto.
- Dacă nu sunteți sigur cum să instalați corect această unitate, solicitați instalarea acesteia de către un tehnician calificat. Producătorul nu își asumă răspunderea pentru montarea/instalarea incorectă și nici pentru manipularea și utilizarea inadecvată, fără a ține cont de instrucțiunile din acest manual de utilizare.
- Când montați unitatea, asigurați-vă că utilizați șuruburile furnizate, conform instrucțiunilor. Dacă sunt folosite alte șuruburi, conexiunile se pot slăbi sau deteriora. Utilizați doar piesele incluse cu unitatea pentru a asigura o instalare corectă. Utilizarea pieselor neautorizate poate cauza defecțiuni.
- Când strângeți șuruburile sau piulițele, aveți grijă să nu prindeți niciun cablu.
- Asigurați-vă că nu blocați orificiile de ventilație.
- NU conectați cablurile difuzorului de alimentare la bateria mașinii; în caz contrar, unitatea va fi grav deteriorată.
- ÎNAINTE de a conecta cablurile difuzoarelor, verificați cablajul difuzorului din mașină.
- Nu scoateți carcasa/dezasamblați dispozitivul. Dispozitivul nu are piese reparabile de utilizator în interior.
- În caz de deteriorare, contactați un punct de service autorizat pentru verificare/reparație.
- Dacă vehiculul a fost parcat o perioadă lungă de timp într-un mediu cald sau rece, așteptați până când temperatura din vehicul devine normală înainte de a utiliza unitatea.

Instrucțiuni privind siguranța

- NU utilizați acest dispozitiv în timp de conducere, deoarece acesta poate duce la un accident de circulație.
- Opriti mașina înainte de a efectua orice operațiune! Nu efectuați activități care vă pot distra atenția de la conducerea prudentă, cum ar fi gestionarea listelor de redare.
- Nu ridicați prea mult nivelul volumului, deoarece acest lucru va bloca sunetul din exterior, făcând condusul periculos.
- Curățați numai cu un material textil moale, ușor umezit.

Siguranța auditivă

- Ascultați la un nivel moderat. Sunetul poate fi înșelător. În timp, "nivelul de confort" auditiv se adaptează la volume mai mari de sunet. Deci, după o ascultare prelungită, ceea ce sună "normal" poate fi de fapt tare și dăunător auzului. Pentru a evita acest lucru, setați volumul la un nivel sigur înainte ca auzul să se adapteze și lăsați-l acolo.
- Ascultați pentru perioade rezonabile de timp:
 - Expunerea prelungită la sunet, chiar și la niveluri în mod normal "sigure", poate provoca, de asemenea, pierderea auzului.
 - Asigurați-vă că utilizați echipamentul în mod rezonabil și luați pauzele adecvate.

Note privind memoria externă

- Nu depozitați unitatea de memorie în interiorul vehiculului unde va fi expus la lumina directă a soarelui, temperaturi ridicate, umiditate ridicată sau substanțe corozive.
- Asigurați-vă că unitatea USB conectată nu împiedică conducerea comodă a vehiculului.
- Este posibil ca unitatea de memorie să nu funcționeze corect în medii cu temperatură extrem de ridicată/joasă.
- Producătorul nu garantează compatibilitatea cu orice memorie externă (stick USB sau card microSD).
- Este posibil ca fișierele protejate împotriva copierii (protecție prin drepturi de autor) să nu fie redade.
- În unele cazuri, îneperea redării poate fi întârziată, dar nu

constituie nicio defecțiune sau deteriorare.

- Producătorul nu își asumă răspunderea pentru eventualele pierderi de date.
- Nu deconectați memoria externă în timpul redării. Schimbați sursa de sunet înainte de a deconecta unitatea de memorie de la acest dispozitiv.

DESCRIEREA PRODUSULUI

Partea din față

1. Afișaj
2. Buton de pornire/mute
3. Buton reducere volum
4. Buton meniu principal
5. Buton creștere volum
6. Buton mod
7. Microfon intern
8. Mufă USB (doar încărcare)
9. Mufă card microSD
10. Mufă USB (pentru redare)
11. Mufă AUX
12. Buton resetare (pentru a-l apăsa, introduceți un obiect subțire, de exemplu o agrafă)

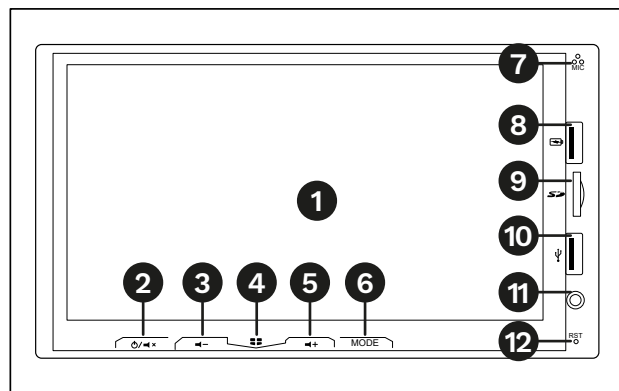

Partea din spate

1. Mufă conector de alimentare
2. Mufe accesorii
3. Intrare antenă
4. Intrare antenă GPS

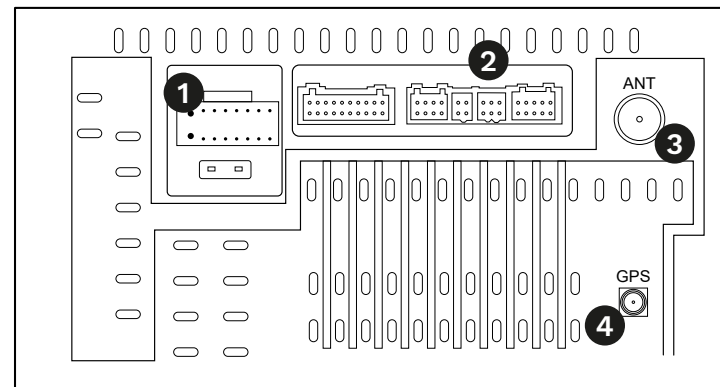

CONEXIUNE

Conector de alimentare

1. GND: împământare
2. B+: Alimentare 12 V
3. ACC: după pornire 12 V
4. ILL: fir iluminare de fundal
5. Cameră cu vedere spate (BACK)
6. KEY2: control volan
7. KEY1: control volan
8. ANT. POWER: putere antenă
9. FR-: difuzor față dreapta -
10. RL-: difuzor spate stânga -
11. FR+: difuzor față dreapta +
12. RL+: difuzor spate stânga +
13. FL-: difuzor față stânga -
14. RR+: difuzor spate dreapta +
15. FL+: difuzor față stânga +
16. RR-: difuzor spate dreapta -

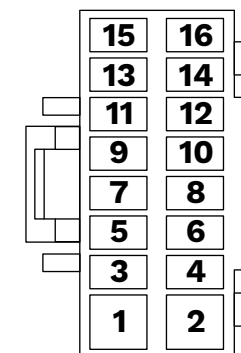

Conector accesorii

- AUX IN R: intrare AUX dreapta
- AUX IN L: intrare AUX stânga
- AUDIO OUT R: ieșire audio dreapta
- AUDIO OUT L: ieșire audio stânga
- VIDEO OUT: ieșire video
- CVBS-IN-1: intrare video 1
- CVBS-IN-2: intrare video 2
- SUB-OUT: ieșire subwoofer
- MIC: intrare microfon





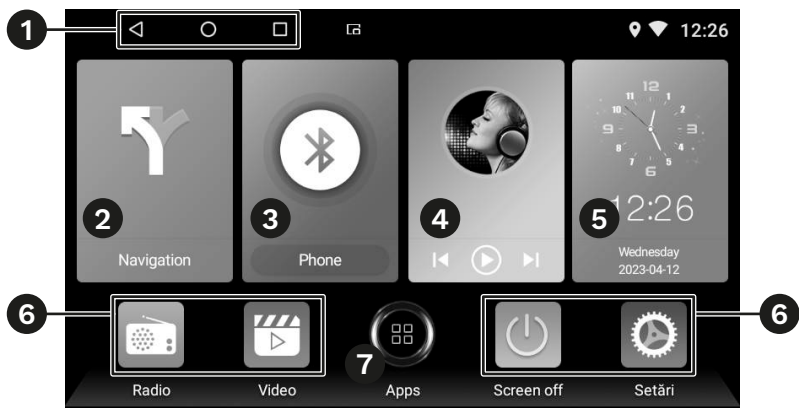

FUNCȚIONARE

Meniu principal

1. Butoane funcționale
2. Comandă rapidă aplicație de navigare
3. Meniu asociere telefon
4. Music player
5. Comandă rapidă setări dată/oră
6. Comenzi rapide (pentru a edita comenzile rapide, țineți apăsată comanda rapidă și mutați-o sau mutați-o în coșul de gunoi pentru a o elimina)
7. Listă aplicații



Meniu telefon



1. Activați funcția Bluetooth pe telefon și asigurați-vă că este vizibilă pentru alte dispozitive.
2. În meniul Telefon al radioului, apăsați pictograma lupă , pentru a căuta dispozitive Bluetooth în apropiere.
3. Selectați telefonul dumneavoastră din listă.
4. Radioul va începe asocierea cu telefonul. Dacă este necesar, introduceți codul PIN 0000.
5. După o conexiune reușită, puteți gestiona apelurile și puteți obține acces la lista de contacte de la radio.
 -  Listă apeluri
 -  Listă contacte (după prima conexiune apăsați butonul Reîmprospătare pentru a sincroniza lista)
 -  Dialer
 -  Muzică Bluetooth
 -  Manager conexiune
 -  Setări conexiune



Android Auto / Car Play

După conectarea telefonului la radio, aplicația Android Auto/Car Play va porni automat (dacă telefonul acceptă această funcție). Android Auto funcționează fără fir sau cu conexiune USB prin cablu (cu excepția mufei de încărcare USB din față). Dacă Android Auto nu pornește automat, porniți aplicația ZLINK5.

Music player

Apăsați comanda rapidă pentru music player pentru a deschide music player. Vor fi afișate toate fișierele muzicale (din memoria internă, cardul de memorie și unitatea USB).





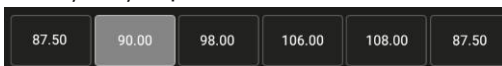

-  Răsfoiți dosarele. Pentru ca această funcție să fie activă, apăsați mai întâi butonul Listă melodii. Apăsați din nou butonul pentru a comuta la redarea tuturor pieselor.
-  Melodia anterioară/Melodia următoare

-  Redare/Pauză
-  Listă melodii. Apăsați din nou pentru a reveni la ecranul de redare.

Radio

- Lista posturilor salvate (pentru a salva frecvența, apăsați și mențineți apăsat slotul de salvare al postului).



-   Schimbați frecvența cu 0,05 MHz
-  Banda AM/FM. Săgeata roșie poate fi mutată pentru a seta manual frecvența.
- **ST**: stereo/mono
- **TA**: anunț de trafic
- **AF**: frecvență alternativă
- **DX/LOC**: reglați sensibilitatea căutării postului
- **PTY**(Tip program): selectați tipul de program al postului
-  Setări egalizator
-  Postul anterior/următor
-  Schimbare bandă (FM1/FM2/FM3/AM1/AM2 – fiecare bandă poate avea un set separat de posturi salvate)
-  Căutare automată a posturilor

SPECIFICAȚII

Sistem și parametrii principali

Sistem de operare: Android 12
 CPU: ARM Cortex®A7, Quad Core
 Chipset: T3L
 GPU: Mali-400MP2
 Frecvență CPU: 4x 1,2 Ghz
 RAM: 2 GB
 Memorie internă: 32 GB

Caracteristici principale

Dimensiune: 2 DIN
 Formate acceptate
 Audio: MP3, WMA, AAC, RM, FLAC, WMP, WAV
 Video: MPEG, H264, H263, VC1, RV, RMVB, DivX
 Imagine: JPG, BMP, JPEG, GIF, PNG
 Egalizator: Pop/Rock/Classic/Jazz/User de utilizator
 Comenzi volan: Da (analogic)
 Microfon: Da
 Intrare linie auxiliară: Da
 Lumină de fundal pentru taste: 7 culori

Tuner radio analogic

Domeniu frecvență FM: 87,5 – 108 Mhz
 Domeniu frecvență AM: 522 – 1620 kHz
 Memorare posturi FM: 18
 Memorare posturi AM: 12
 RDS: Da (AF/TA/PTY)
 Căutare frecvență: automată / manuală
 Separare stereo: >40 dB

Ecran

Dimensiune: 7”
 Rezoluție: 800 x 480 px
 Raport imagine: 16:9
 Ecran tactil: capacitiv, 4 puncte
 Luminozitate ecran: reglabilă

Comunicare

GPS
 Wi-Fi: 802.11.a/b/g/n
 Bluetooth: 4.0
 Gestionare apeluri telefonice: Da
 Sincronizare contacte: Da
 Transfer audio: Da

Intrări/leșiri

Port-uri USB: 1 x redare / 1 x încărcare
 Port microSD
 AUX: 3,5 mm

Parametri tehnici

Putere maximă: 4 x 45 W
 Putere RMS: 4 x 25 W
 Raport Semnal/Zgomot (S/N): 50 dB
 Separare canale: >40 dB
 Alimentare: 10.8 - 14.4 V
 Impedanță: 4 Ohm
 Siguranță: <10 A
 Adâncimea de montare: 11 cm

Setul include

Unitate principală
 Mufă ISO
 Microfon extern (lungime cablu 3 m)
 Antenă GPS externă (lungime cablu 1,6 m)
 Mufă pentru camera din spate
 Mufă RCA
 2 x mufă USB
 Suport pentru montare cu șuruburi

Cerințe de mediu

Temperatura de operare: -30°C - 80°C
 Umiditatea de funcționare: 45% ~ 85%

Compania Lechpol Electronics Leszek Sp.k. declară prin prezenta că radio auto KM2008 este în conformitate cu Directiva 2014/53/UE.

Textul integral al Declarației de Conformitate UE este disponibil la următoarea adresă: www.lechpol.pl.



Romania
Reciclarea corectă a acestui produs
(reziduuri provenind din aparatura electrica si electronica)



Marcajale de pe acest produs sau mentionate in instructiunile sale de folosire indica faptul ca produsul nu trebuie aruncat impreuna cu alte reziduuri din gospodarie atunci cand nu mai este in stare de functionare. Pentru a preveni posibile efecte daunatoare asupra mediului inconjurator sau a sanataii oamenilor datorate evacuarii necontrolate a reziduurilor, va rugam sa separati acest produs de alte tipuri de reziduuri si sa-l reciclati in mod responsabil pentru a promova re folosirea resurselor materiale. Utilizatorii casnici sunt rugati sa ia legatura fie cu distribuitorul de la care au achizitionat acest produs, fie cu autoritatile locale, pentru a primi informatii cu privire la locul si modul in care pot depozita acest produs in vederea reciclarii sale ecologice. Utilizatorii institutionali sunt rugati sa ia legatura cu furnizorul si sa verifice conditiile stipulate in contractul de vanzare. Acest produs nu trebuie amestecat cu alte reziduuri de natura comerciala.

Distribuit de Lechpol Electronic SRL, Republicii nr. 5, Resita, CS, ROMANIA.



Krüger&Matz is a registered trademark